

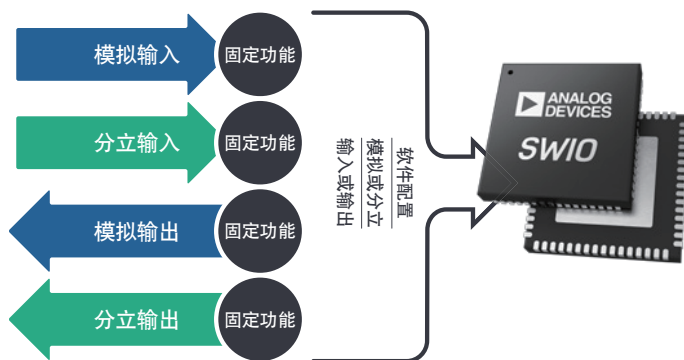





# 软件可配置系统

## 一次构建——常规适用

软件可配置系统使得工业OEM能够在工厂车间提供前所未有的灵活性，同时还能降低自身产品的复杂性。全新的软件可配置输入/输出(SWIO)支持通过任意引脚访问任意工业I/O功能，且允许在任意时间配置通道。这意味着可在安装时进行自定义——从而加速产品上市，减少设计资源需求，以及实现跨项目和客户广泛应用的通用产品。



-  易于使用/简化设计
-  缩短上市时间
-  可重复使用的通用产品
-  可以转换到T1L
-  减少维护成本和时间

任意功能，任意引脚

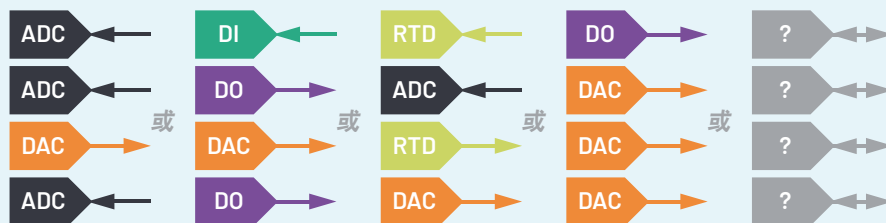

## SWIO有何重要意义

采用软件可配置I/O之前  
客户购买、使用和存储许多模块。

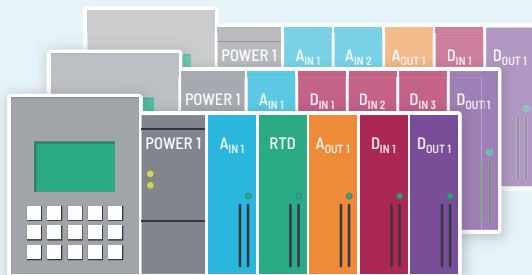

采用软件可配置I/O之后  
客户购买、使用和存储单一模块类型——  
节省了研发、生产、物流和存储时间。

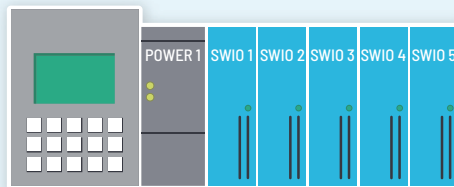

## 工业以太网应用案例

SWIO可简化最终客户向智能、边缘连接设备过渡的过程。在工厂向基础设施互连过渡时，支持继续使用现场仪器仪表，从而可以高效有序地过渡到T1L、以太网和其他工业通信标准。

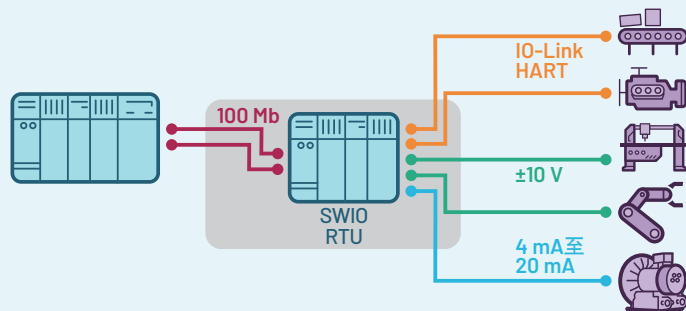

## 软件可配置I/O产品

	I/O通道数	输入/输出类型	特性
AD74412R	4	模拟输出、模拟输入、数字输入	内部基准电压源、内部温度传感器
AD74413R	4	模拟输出、模拟输入、数字输入	内部基准电压源、内部温度传感器、HART®阻抗和斜坡模式

## 软件可配置输出

	通道数	分辨率	输出类型	特性
AD5758	1	16位	电流输出、电压输出	经过改进的全新动态功率控制、HART连接能力
AD5755/AD5755-1	4	16位	电流输出、电压输出	动态功率控制、HART连接能力

## 软件可配置输入

	通道数	分辨率	输入类型	数据输出接口
AD4110-1	1	24位	差分、单端	串行

## 隔离式微功率管理单元

	隔离电源轨	高速SPI隔离通道	通用隔离数据通道
ADP1031	3	4	3



如需了解区域总部、销售和分销商，或联系客服和技术支持，请访问[analog.com/cn/contact](http://analog.com/cn/contact)。

向我们的ADI技术专家提出棘手问题、浏览常见问题解答，或参与EngineerZone在线支持社区讨论。请访问[ez.analog.com/cn](http://ez.analog.com/cn)。

©2019 Analog Devices, Inc. 保留所有权利。商标和注册商标属各自所有人所有。

“超越一切可能”是ADI公司的商标。

BR21769sc-11/19



请访问[analog.com/cn](http://analog.com/cn)